



Acerca do Aviso

 **ATENÇÃO:** Um AVISO alerta para a possibilidade de danos materiais, ferimentos pessoais ou morte.

Dell™ Latitude™ E6400

Informações de configuração e funcionalidades

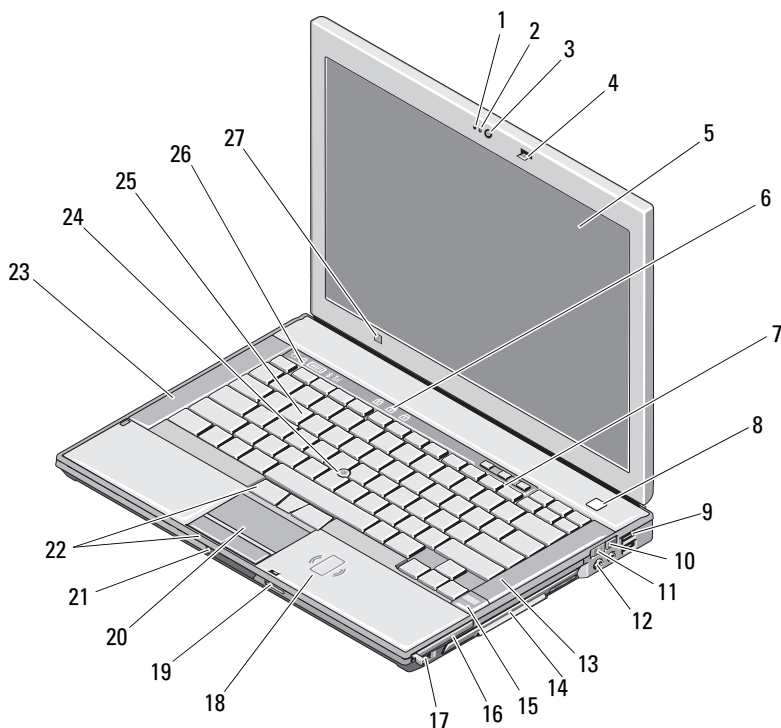

Setembro de 2008



OHT016A02

- | | | | |
|----|--|----|--|
| 1 | microfone (opcional) | 2 | luz de câmara (opcional) |
| 3 | câmara (opcional) | 4 | trinco do ecrã |
| 5 | ecrã | 6 | luzes de estado do teclado |
| 7 | botões de controlo do volume | 8 | botão de alimentação |
| 9 | conectores USB (2) | 10 | localizador de rede Wi-Fi Catcher™ |
| 11 | interruptor da ligação sem fios | 12 | conectores de áudio (2) |
| 13 | altifalante direito | 14 | compartimento de suportes (com unidade óptica) |
| 15 | leitor de impressões digitais (opcional) | 16 | ranhura de PC Card |
| 17 | conector IEEE 1394a | 18 | leitor de smart card sem contactos |
| 19 | leitor de cartões de memória Secure Digital (SD) | 20 | touch pad |
| 21 | libertação do trinco do ecrã | 22 | botões do touch pad / botões de selecção |
| 23 | altifalante esquerdo | 24 | ponteira de cursor |
| 25 | teclado | 26 | luzes de estado do dispositivo |
| 27 | sensor de luz ambiente | | |

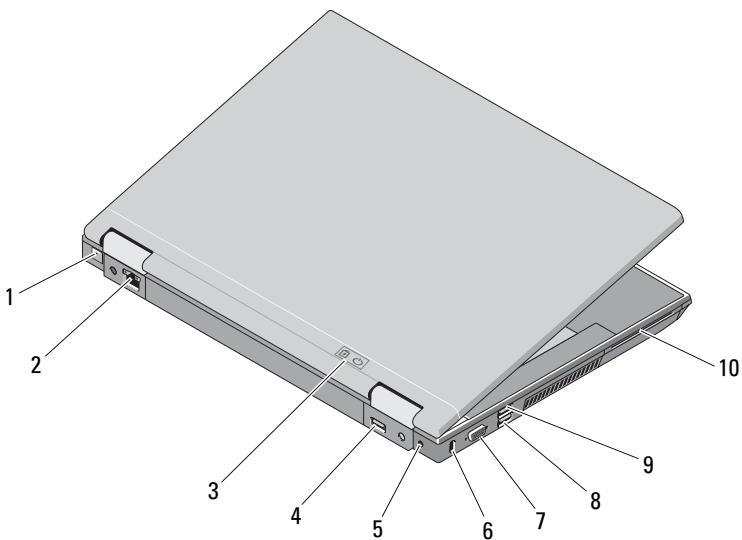



1	conector de modem RJ-11 (opcional)	2	conector de rede RJ-45
3	luz de bateria / luz de alimentação	4	DisplayPort multimodo
5	adaptador de CA	6	encaixe do cabo de segurança
7	conector de vídeo	8	conector eSATA/USB
9	conector PowerShare USB	10	leitor de smart card

 **ATENÇÃO:** Não bloqueie, não introduza objectos nem permita a acumulação de poeira nas aberturas de ventilação. Não guarde o seu computador Dell™ em ambientes com pouca ventilação, como uma mala fechada, enquanto este está em funcionamento. Se o fizer, pode danificar o computador ou provocar um incêndio. O computador liga a ventoinha quando fica demasiado quente. O ruído da ventoinha é normal e não indica um problema com a ventoinha ou com o computador.

Configuração rápida

 **ATENÇÃO:** Antes de iniciar qualquer um dos procedimentos nesta secção, leia as informações de segurança fornecidas com o computador. Para obter informações adicionais sobre as melhores práticas, consulte www.dell.com/regulatory_compliance.

 **ATENÇÃO:** O adaptador de CA funciona com tomadas eléctricas universais. Contudo, as fichas de alimentação e as extensões eléctricas variam de acordo com os países. Se utilizar um cabo incompatível ou ligar incorrectamente o cabo à extensão ou à tomada eléctrica, pode provocar incêndio ou danos no equipamento.

 **ADVERTÊNCIA:** Quando desligar o cabo adaptador de CA do computador, segure a ficha (não o próprio cabo) e puxe-a com firmeza mas de forma suave para evitar danificar o cabo. Quando enrolar o cabo do adaptador de CA, certifique-se de que segue o ângulo do conector no adaptador de CA para evitar danificar o cabo.

 **NOTA:** Alguns dispositivos podem não estar incluídos se não os tiver encomendado.

 **NOTA:** Recomenda-se que ligue e desligue pelo menos uma vez o computador antes de instalar quaisquer placas ou ligar o computador a um dispositivo de acoplamento ou a qualquer outro dispositivo externo como, por exemplo, uma impressora.

- 1** Ligue o adaptador de CA ao respectivo conector no computador e à tomada eléctrica.

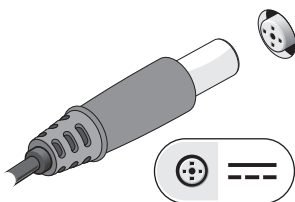

- 2** Ligue o cabo de rede.

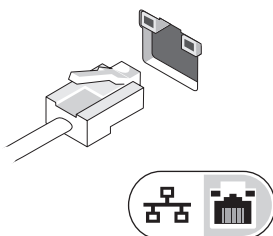

- 3** Ligue os dispositivos USB como, por exemplo, um rato ou um teclado.

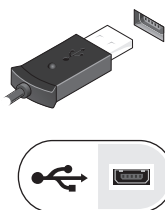

- 4** Ligue os dispositivos IEEE 1394 como, por exemplo, um leitor de DVD.

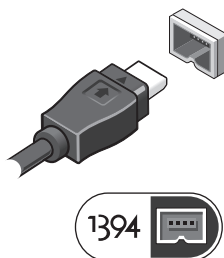

- 5 Abra o ecrã do computador e prima o botão de alimentação para ligar o computador.



Especificações

NOTA: As ofertas podem variar de acordo com a região. Para obter mais informações sobre a configuração do computador, clique em **Iniciar** → **Ajuda e suporte** e seleccione a opção para visualizar informações sobre o computador.

Vídeo

NOTA: O seu computador Dell™ dispõe das opções de vídeo integrado e dedicado.

Tipo de vídeo:	integrado e dedicado na placa de sistema, aceleração por hardware
Barramento de dados	vídeo integrado ou vídeo PCI-Express x16
Controlador de vídeo	vídeo integrado: Intel® GMA 4500 MHD vídeo dedicado: nVIDIA Quadro NVS 160M
Memória de vídeo	vídeo integrado: até 1 GB (com 2 GB ou mais memória de sistema — Microsoft® Windows® XP) até 1,7 GB (com 4 GB ou mais memória de sistema — Windows Vista®) vídeo dedicado: 256 MB de memória dedicada

Bateria

Tipo	bateria fina prismática "inteligente" de iões de lítio de 12 células (84 Wh) bateria "inteligente" de iões de lítio de 9 células (85 Wh) bateria "inteligente" de iões de lítio de 6 células (56 Wh) bateria "inteligente" de iões de lítio de 4 células (35 Wh)
------	---

Dimensões:

Baterias de iões de lítio de 4 e 6 células:

Profundidade	206 mm
Altura	19,8 mm

Baterias de iões de lítio de 9 células:

Profundidade	208 mm
Altura	22,3 mm

Baterias finas de iões de lítio de 12 células:

Profundidade	14,48 mm
Altura	217,24 mm
Peso	0,24 kg (4 células) 0,33 kg (6 células) 0,51 kg (9 células) 0,85 kg (bateria fina de 12 células)

Tensão:

Bateria de 4 células	14,8 VCC
6 células e 9 células	11,1 VCC
Bateria fina de 12 células	14,8 VCC

Amplitude térmica:

Funcionamento	0° a 40°C
Armazenamento	-10° a 65°C

Bateria de célula tipo moeda	CR-2032
------------------------------	---------

Adaptador de CA

Tensão de entrada 100–240 VCA

Corrente de entrada (máximo) 1,5 A

Frequência de entrada 50–60 Hz

Amplitude térmica:

 Funcionamento 0° a 35°C

 Armazenamento -40° a 65°C

Adaptador de CA para viagem

PA-12 65 W:

 Tensão de saída 19,5 VCC

 Corrente de saída 3,34 A

 Altura 15 mm

 Largura 66 mm

 Profundidade 127 mm

 Peso 0,29 kg

Adaptador de CA série D PA-10 90 W:

 Tensão de saída 19,5 VCC

 Corrente de saída 4,62 A

 Altura 32 mm

 Largura 60 mm

 Profundidade 140 mm

 Peso 0,425 kg

Adaptador de CA série E PA-3E 90:

 Tensão de saída 19,5 VCC

 Corrente de saída 4,62 A

 Altura 15 mm

 Largura 70 mm

 Comprimento 147 mm

 Peso 0,345 kg

**As informações neste documento estão sujeitas a alterações sem aviso prévio.
© 2008 Dell Inc. Todos os direitos reservados. Impresso na Irlanda.**

É estritamente proibida qualquer reprodução destes materiais sem autorização por escrito da Dell Inc.

Marcas comerciais utilizadas neste texto: *Dell*, *Latitude*, *Wi-Fi Catcher* e o logótipo *DELL* são marcas comerciais da Dell Inc.; *Intel* é uma marca comercial registada da Intel Corporation nos E.U.A. e noutros países; *Microsoft*, *Windows* e *Windows Vista* são marcas comerciais ou marcas comerciais registadas da Microsoft Corporation nos Estados Unidos da América e/ou noutros países.

Neste documento, podem ser mencionados outros nomes e marcas comerciais, que se referem ou às entidades que reclamam as marcas e os nomes ou aos seus produtos. A Dell Inc. nega qualquer interesse de propriedade sobre outras marcas e nomes comerciais que não os seus.